



ИП "Тетерин Вадим Юрьевич"

190000, Санкт-Петербург, Дубуновская ул, дом № 37, квартира 201
www.datarah.ru

Заказчик
ГБУК ЛО «ГИАПМЗ «ПАРК МОНРЕПО»

ПРОЕКТНАЯ ДОКУМЕНТАЦИЯ

стационарной экспозиции ГБУК ЛО «ГИАПМЗ «Парк Монрепо» в части помещений,
приспособленных под музейно-выставочные функции.

Россия, 188800, Ленинградской обл.,
г. Выборг, парк Монрепо, д.19

Стадия «П»

/Тетерин В. Ю./

г.Санкт-Петербург
2018 г.

Лист согласования
проектной документации
стационарной экспозиции ГБУК ЛО «ГИАПМЗ «Парк Монрепо» в части помещений,
приспособленных под музейно-выставочные функции.
Расположенной по адресу: Россия, 188800, Ленинградской обл.,
г. Выборг, парк Монрепо, д.19

в рамках: ДОГОВОРА 6/18-30.03.2018

№ п/п	Название организации	ФИО	Должность	Дата	Подпись
1.					
2.					
3.					
4.					
5.					
6.					
7.					
8.					

_____ /Тетерин В. Ю./

Состав

проектной документации

стационарной экспозиции ГБУК ЛО «ГИАПМЗ «Парк Монрепо» в части помещений,
приспособленных под музейно-выставочные функции.

Расположенной по адресу: Россия, 188800, Ленинградской обл.,
г. Выборг, парк Монрепо, д.19

в рамках: ДОГОВОРА 6/18-30.03.2018

Наименование	Стр.
Лист согласования	1
Состав проектной документации	2
Общие данные	3-4
Пояснительная записка	5
Обмерные планы помещений	6-12
Планы с расстановкой экспозиционного оборудования	13-18
Планы с расстановкой мультимедийного оборудования	19-24
Трёхмерные (перспективные) виды помещений	25-42

_____/Тетерин В. Ю./

Ведомость рабочих чертежей основного комплекта АИ

№	Наименование	Примечание
3	Общие данные (начало)	
4	Общие данные (окончание)	
5	Пояснительная записка	
6	Обмерный план помещения № 1.2. Масштаб 1:50	
7	Обмерный план помещения № 1.12. Масштаб 1:50	
8	Обмерный план помещения № 1.11. Масштаб 1:50	
9	Обмерный план помещения № 1.10. Масштаб 1:50	
10	Обмерный план помещения № 1.9. Масштаб 1:50	
11	Обмерный план помещения № 1.19. Масштаб 1:50	
12	Обмерный план помещений № 1.25, 1.29. Масштаб 1:50	

Согласовано

Инв. № подл.

Подл. и дата

Взам. инв. №

						6/18-30.03.2018			
						Заказчик: ГБУК ЛО "ГИАПМЗ "ПАРК МОНРЕПО"			
Изм.	Кол-во	Лист	№ док	Подпись	Дата				
Руководит.		Тетерин				Проектная документация стационарной экспозиции ГБУК ЛО "ГИАПМЗ "Парк Монрепо" в части помещений, приспособленных под музейно-выставочные функции.	Стадия	Лист	Листов
Разработал		Тетерин					П	3	42
						Общие данные		ИП "Тетерин В.Ю."	
н.контр									

Ведомость рабочих чертежей основного комплекта АИ

№	Наименование	Примечание
13	План с расстановкой экспозиционного оборудования в помещении № 1.12 Масштаб 1:50	
14	План с расстановкой экспозиционного оборудования в помещении № 1.11 Масштаб 1:50	
15	План с расстановкой экспозиционного оборудования в помещении № 1.10 Масштаб 1:50	
16	План с расстановкой экспозиционного оборудования в помещении № 1.9 Масштаб 1:50	
17	План с расстановкой экспозиционного оборудования в помещении № 1.19 Масштаб 1:50	
18	План с расстановкой экспозиционного оборудования в помещениях № 1.25, 1.29 Масштаб 1:50	
19	План с расстановкой мультимедийного оборудования в помещении № 1.12 Масштаб 1:50	
20	План с расстановкой мультимедийного оборудования в помещении № 1.11 Масштаб 1:50	
21	План с расстановкой мультимедийного оборудования в помещении № 1.10 Масштаб 1:50	
22	План с расстановкой мультимедийного оборудования в помещении № 1.9 Масштаб 1:50	
23	План с расстановкой мультимедийного оборудования в помещении № 1.19 Масштаб 1:50	
24	План с расстановкой мультимедийного оборудования в помещении № № 1.25, 1.29 Масштаб 1:50	
25-42	Трёхмерные (перспективные) виды помещений	

Согласовано

Взам. инв. №

Подл. и дата

Инв. № подл.

Изм.	Кол-во	Лист	№ док	Подпись	Дата

6/18-30.03.2018

Лист

4

Обмерный план помещения № 1.2

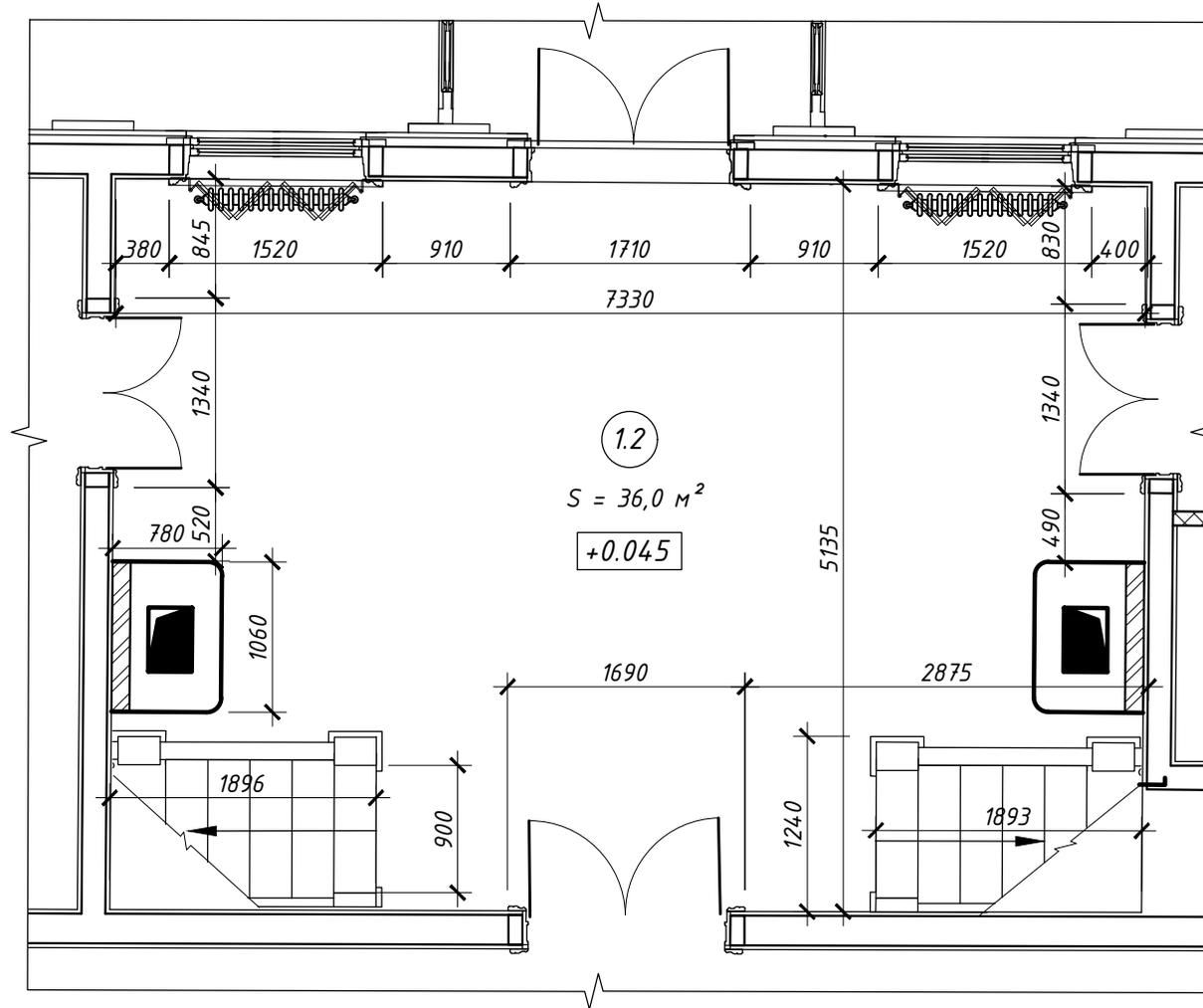

Согласовано

Взам. инв. №

Подл. и дата

Инв. № подл.

Изм.	Кол-во	Лист	№ док	Подпись	Дата
Руководит.				Тетерин	
Разработал				Тетерин	
н.контр					

6/18-30.03.2018

Заказчик: ГБУК ЛО "ГИАПМЗ "ПАРК МОНРЕПО"

Проектная документация стационарной экспозиции ГБУК ЛО "ГИАПМЗ "Парк Монрепо" в части помещений, приспособленных под музейно-выставочные функции.

Стадия	Лист	Листов
П	6	42

Обмерные планы помещений

ИП "Тетерин В.Ю."

Обмерный план помещения № 1.12

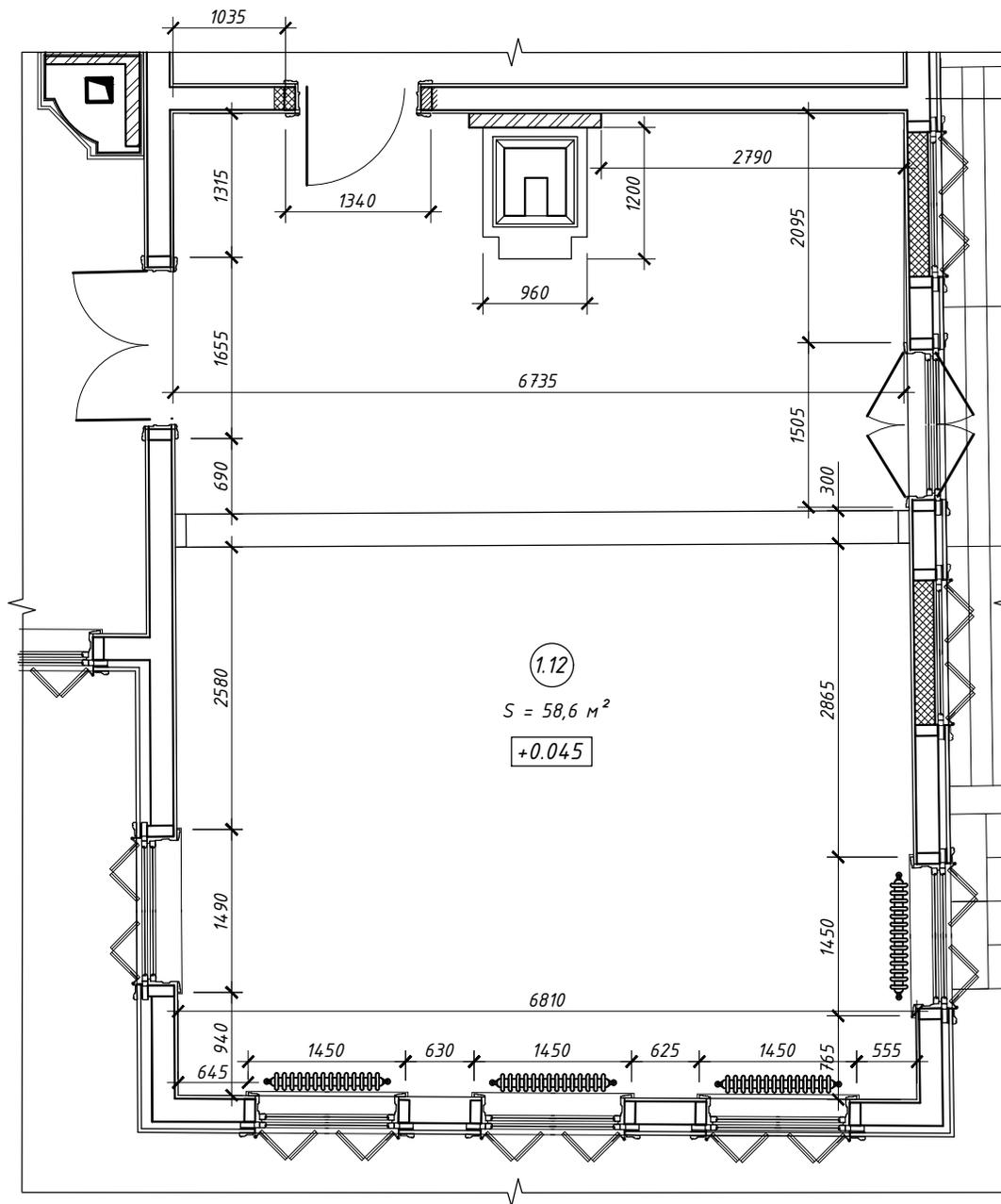

Согласовано

Взам. инв. №

Подл. и дата

Инв. № подл.

Изм.	Кол-во	Лист	№ док	Подпись	Дата

6/18-30.03.2018

Лист
7

Обмерный план помещения № 1.11

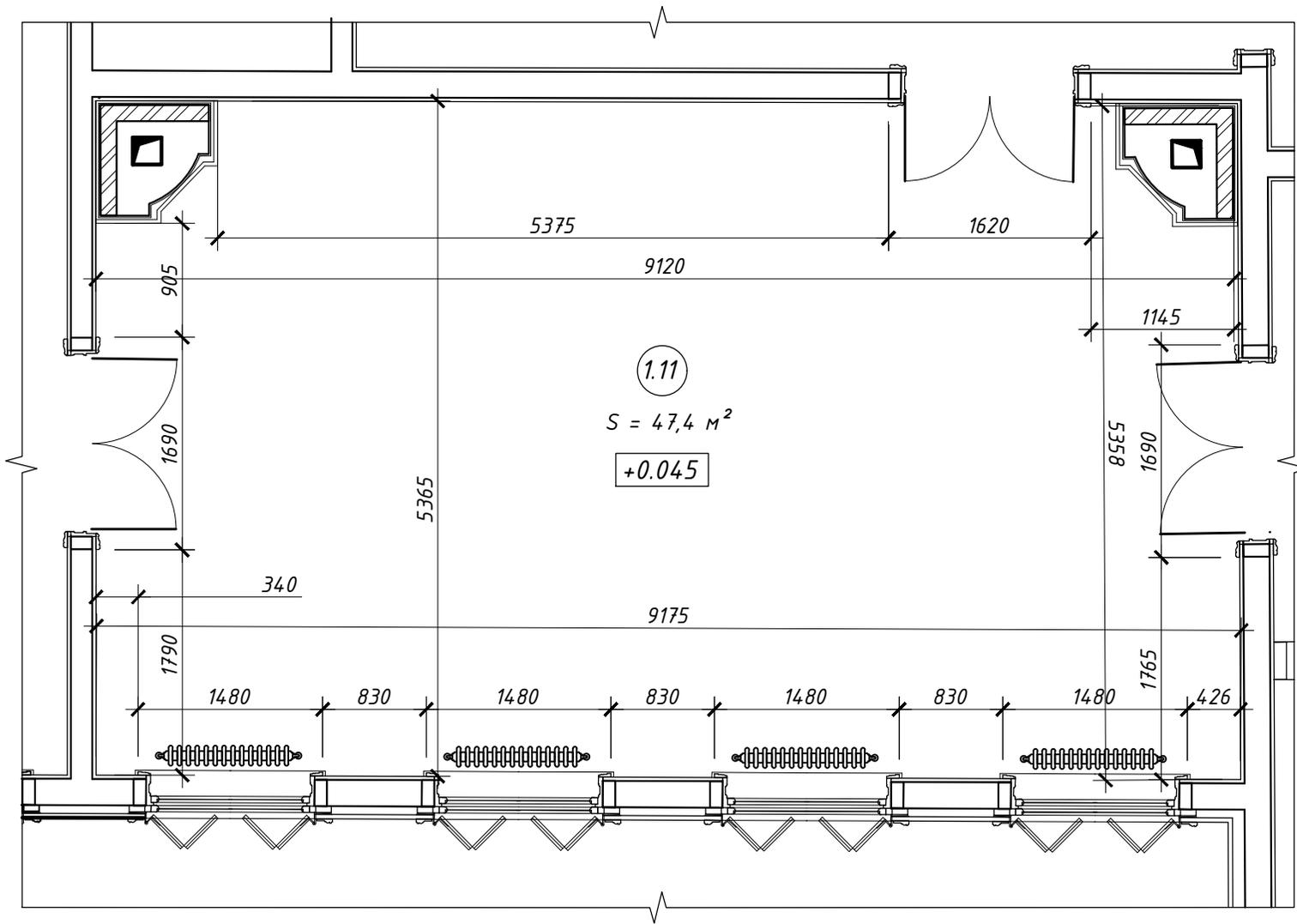

Согласовано

Взам. инв. №

Подл. и дата

Инв. № подл.

Изм.	Кол-во	Лист	№ док	Подпись	Дата

6/18-30.03.2018

Лист
8

Обмерный план помещения № 1.10

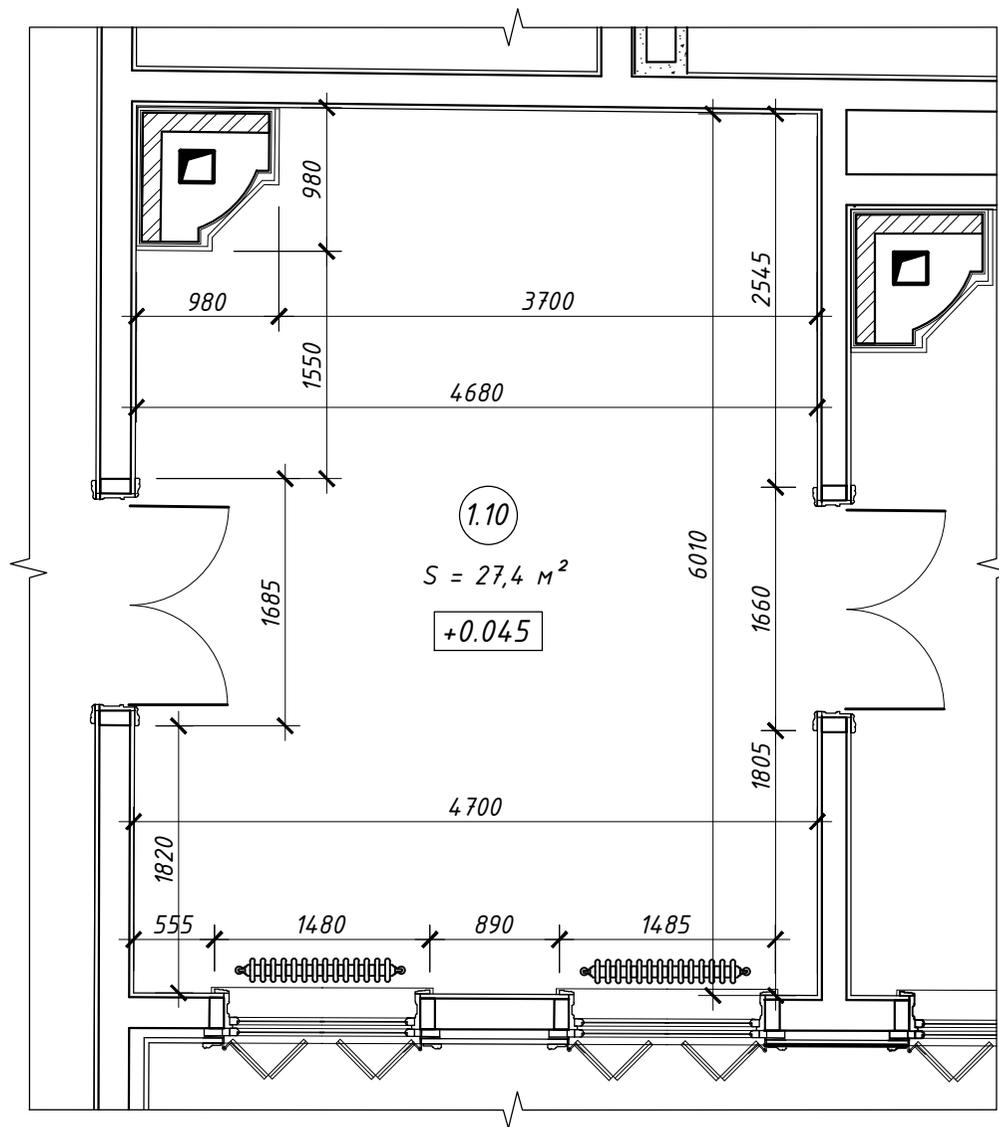

Согласовано

Взам. инв. №

Подл. и дата

Инв. № подл.

Изм.	Кол-во	Лист	№ док	Подпись	Дата

6/18-30.03.2018

Лист
9

Обмерный план помещения № 1.9

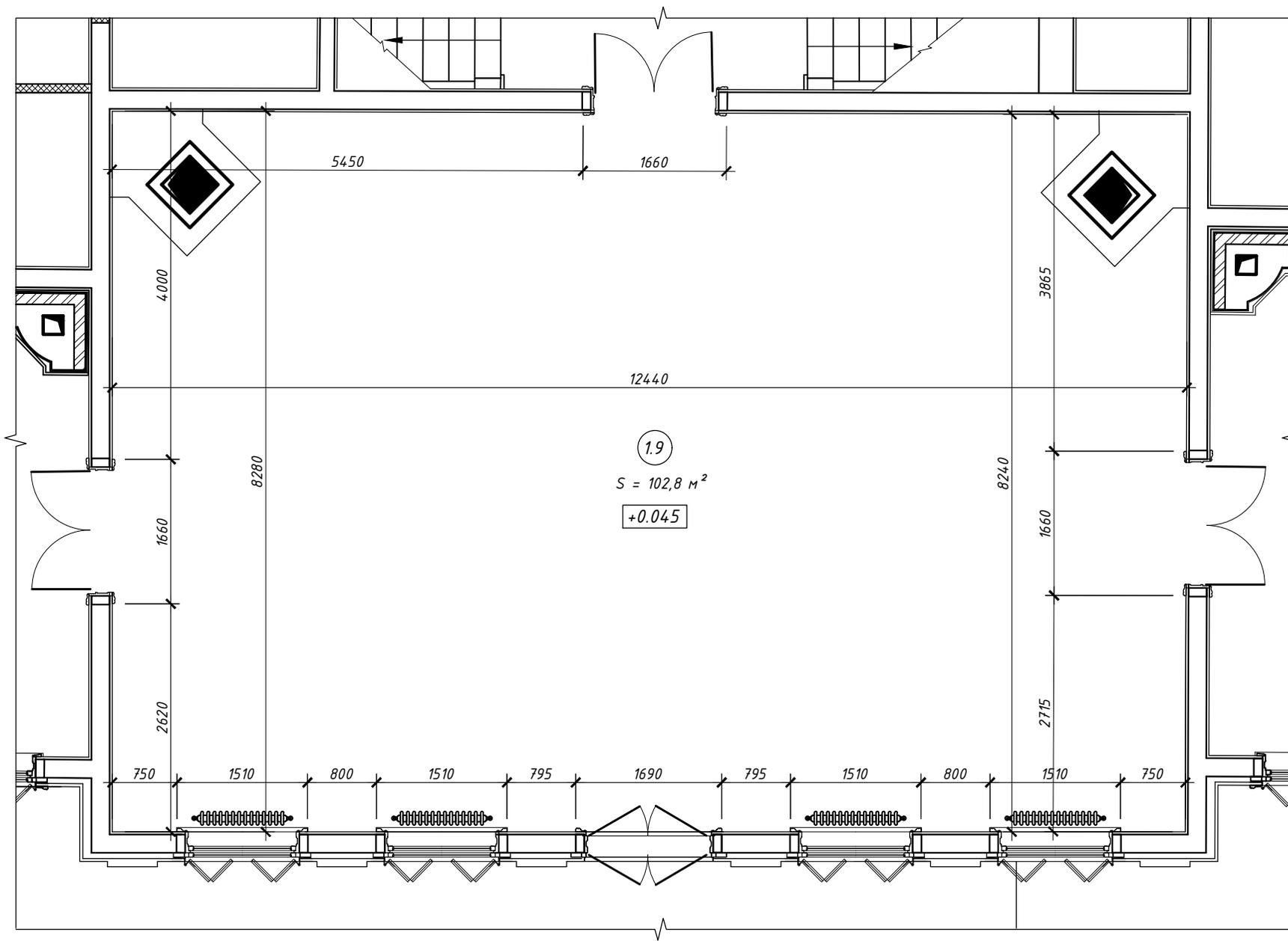

Согласовано

Взам. инв. №

Подл. и дата

Инв. № подл.

Изм.	Кол-во	Лист	№ док	Подпись	Дата

6/18-30.03.2018

Лист
10

Копировал

Формат А4

Обмерный план помещения № 1.19

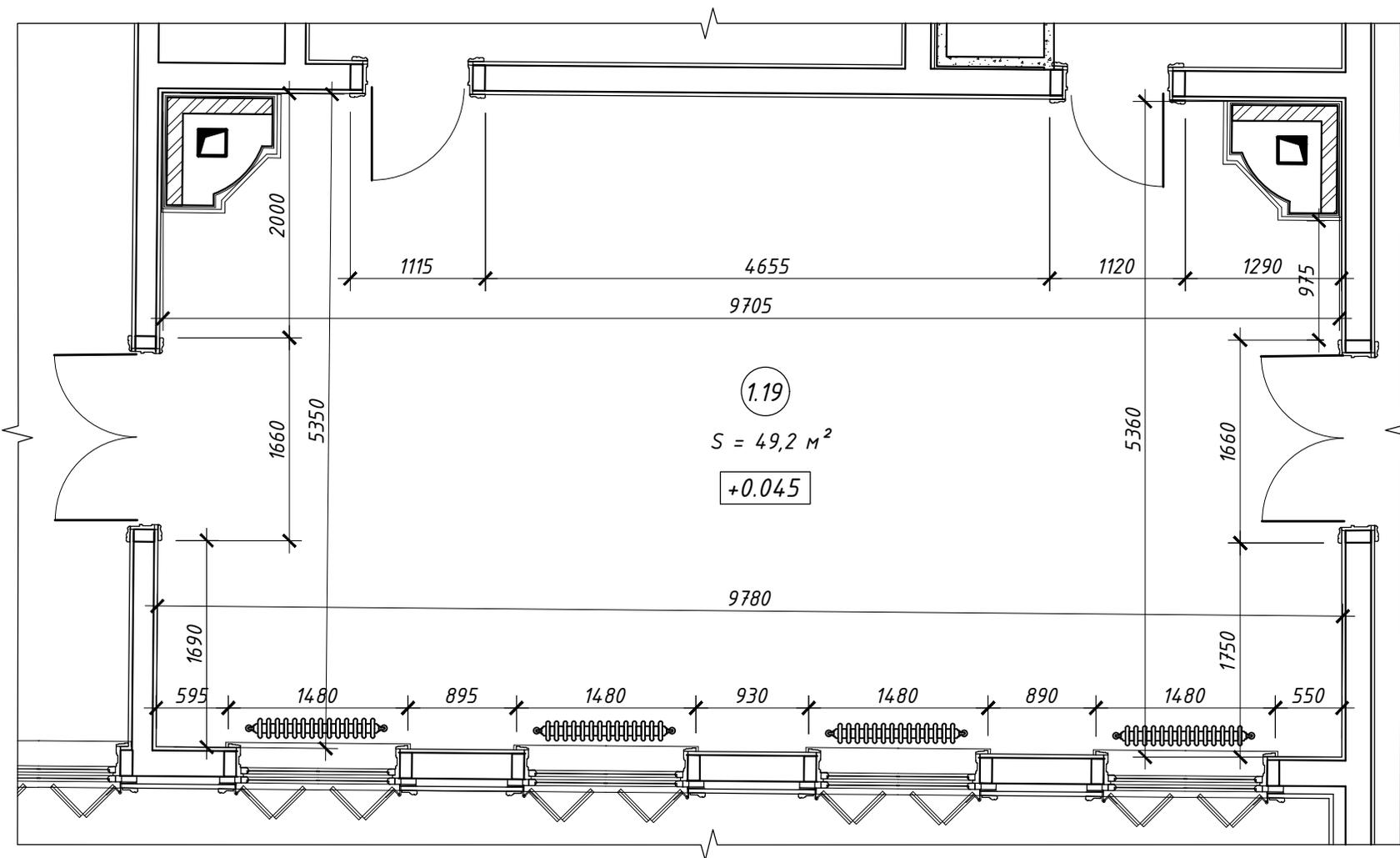

Согласовано

Взам. инв. №

Подл. и дата

Инв № подл.

Изм.	Кол-во	Лист	№ док	Подпись	Дата

6/18-30.03.2018

Лист

11

Обмерный план помещений № 1.25, 1.29

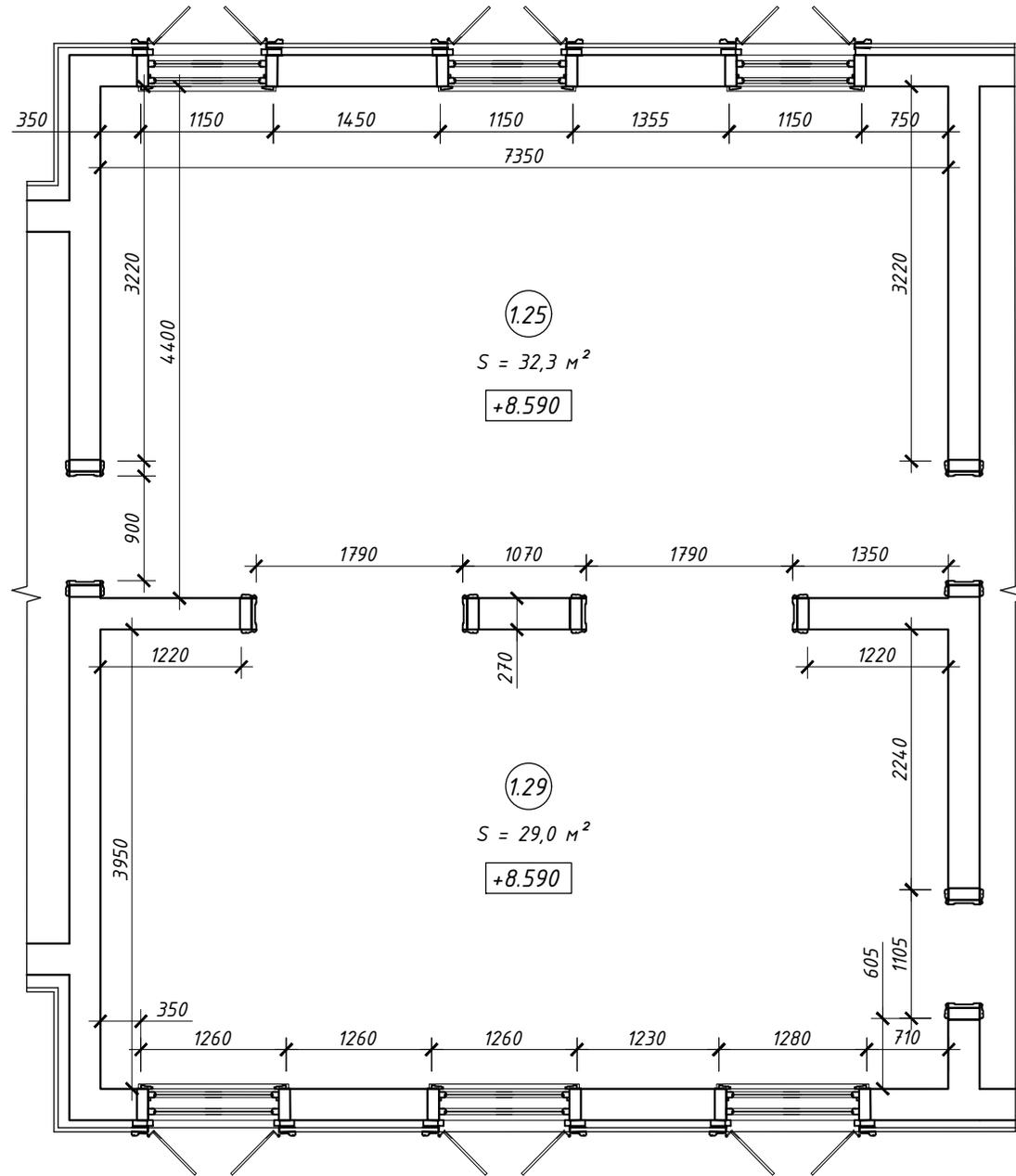

Согласовано

Взам. инв. №

Подл. и дата

Инв. № подл.

Изм.	Кол-во	Лист	№ док	Подпись	Дата

6/18-30.03.2018

Лист

12

План с расстановкой экспозиционного оборудования в помещении № 1.12

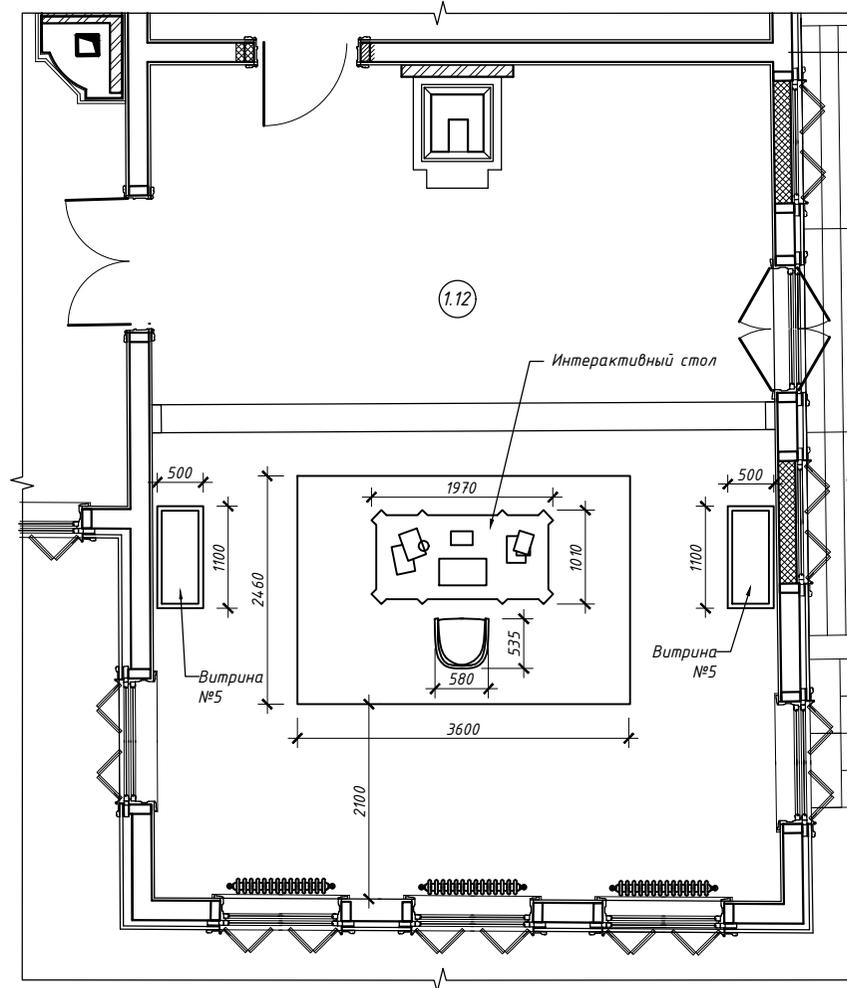

Согласовано

Взам. инв. №

Подл. и дата

Инв. № подл.

						6/18-30.03.2018			
						Заказчик: ГБУК ЛО "ГИАПМЗ "ПАРК МОНРЕПО"			
Изм.	Кол-во	Лист	№ док	Подпись	Дата	Проектная документация стационарной экспозиции ГБУК ЛО "ГИАПМЗ "Парк Монрепо" в части помещений, приспособленных под музейно-выставочные функции.	Стадия	Лист	Листов
							П	13	42
Руководит.		Тетерин				Планы с расстановкой экспозиционного оборудования	ИП "Тетерин В.Ю."		
Разработал		Тетерин							
н.контр									

Копировал

Формат А4

План с расстановкой экспозиционного оборудования в помещении № 1.11

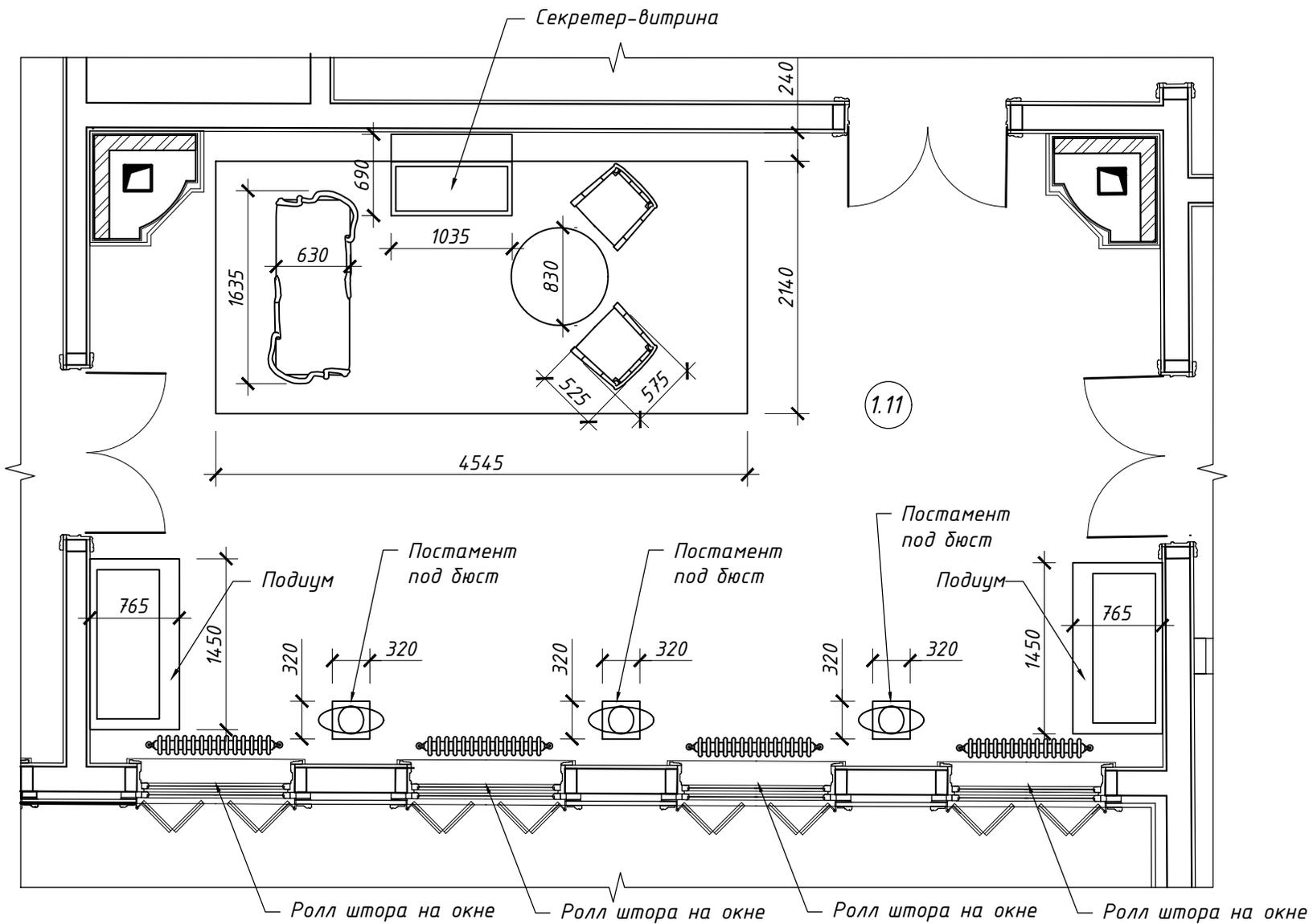

Согласовано

Взам. инв. №

Подл. и дата

Инв. № подл.

Изм.	Кол-во	Лист	№ док	Подпись	Дата

6/18-30.03.2018

Лист

14

Копировал

Формат А4

План с расстановкой экспозиционного оборудования в помещении № 1.10

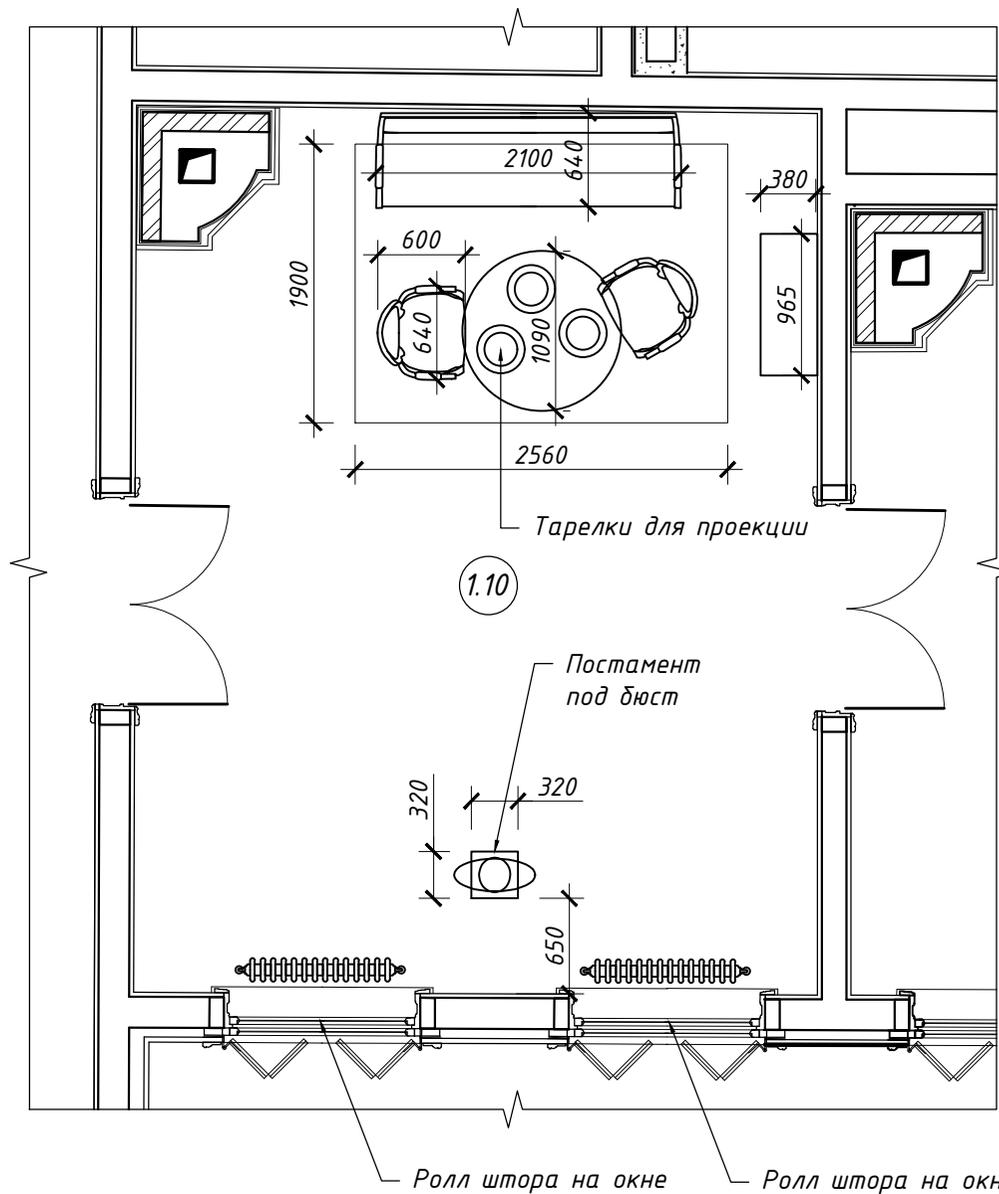

Согласовано

Взам. инв. №

Подл. и дата

Инв. № подл.

Изм.	Кол-во	Лист	№ док	Подпись	Дата

6/18-30.03.2018

Лист

15

Копировал

Формат А4

План с расстановкой экспозиционного оборудования в помещении № 1.9

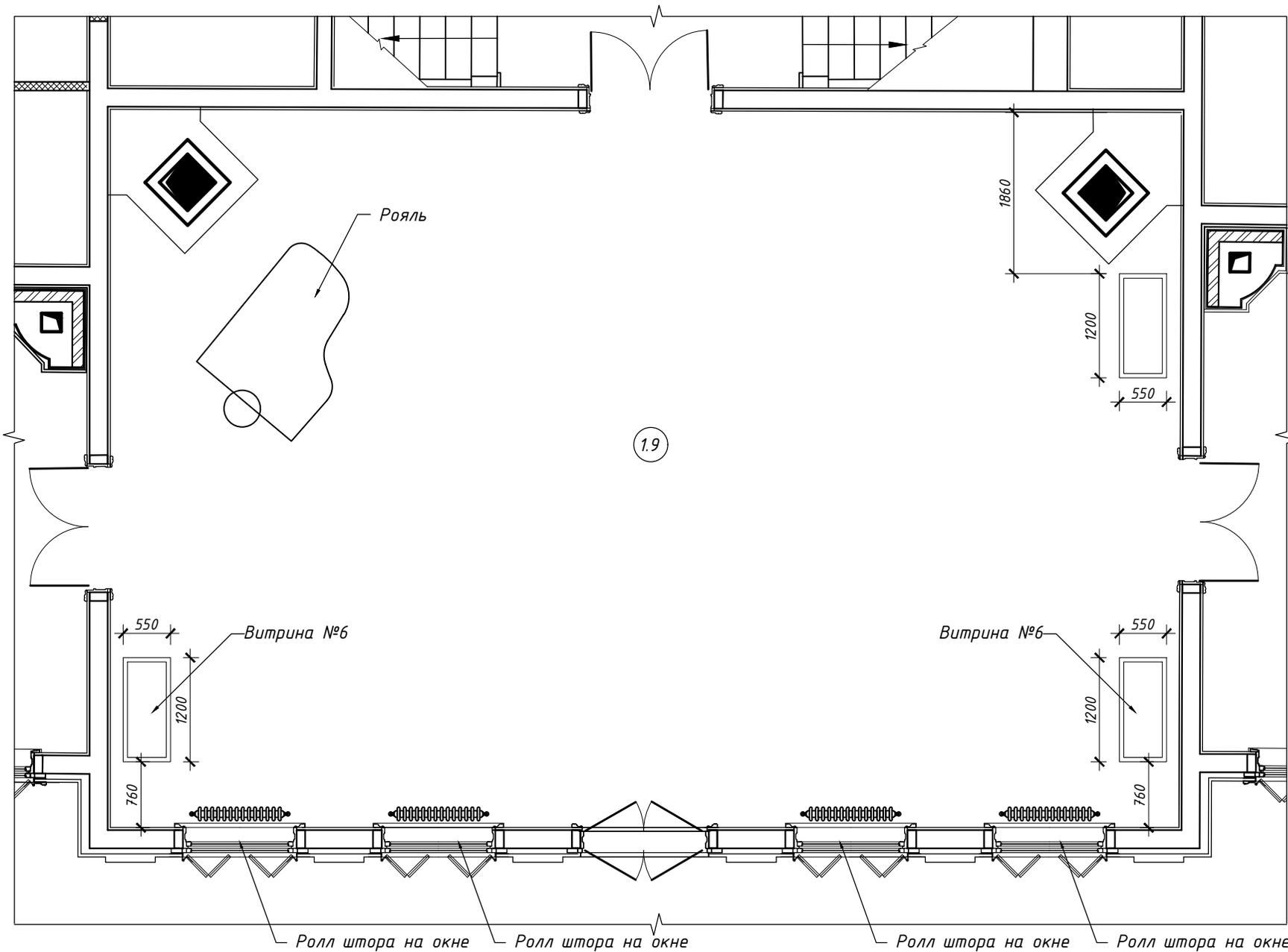

Согласовано

Взам. инв. №

Подл. и дата

Инв. № подл.

Изм.	Кол-во	Лист	№ док	Подпись	Дата

6/18-30.03.2018

Лист

16

План с расстановкой экспозиционного оборудования в помещении № 1.19

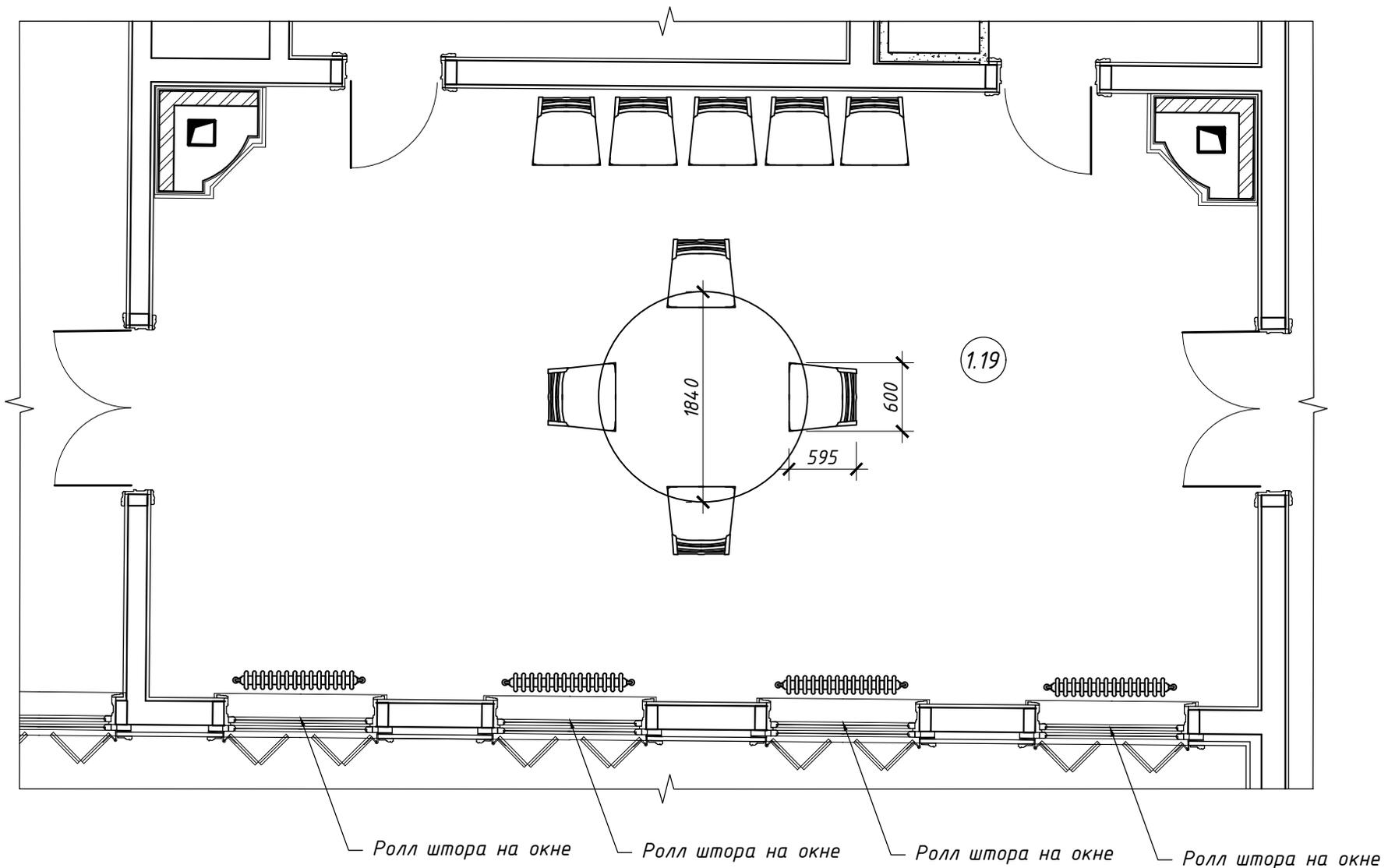

Согласовано

Взам. инв. №

Подл. и дата

Инв. № подл.

Изм.	Кол-во	Лист	№ док	Подпись	Дата

6/18-30.03.2018

Лист

17

Копировал

Формат А4

План с расстановкой экспозиционного оборудования в помещениях № 1.25, 1.29

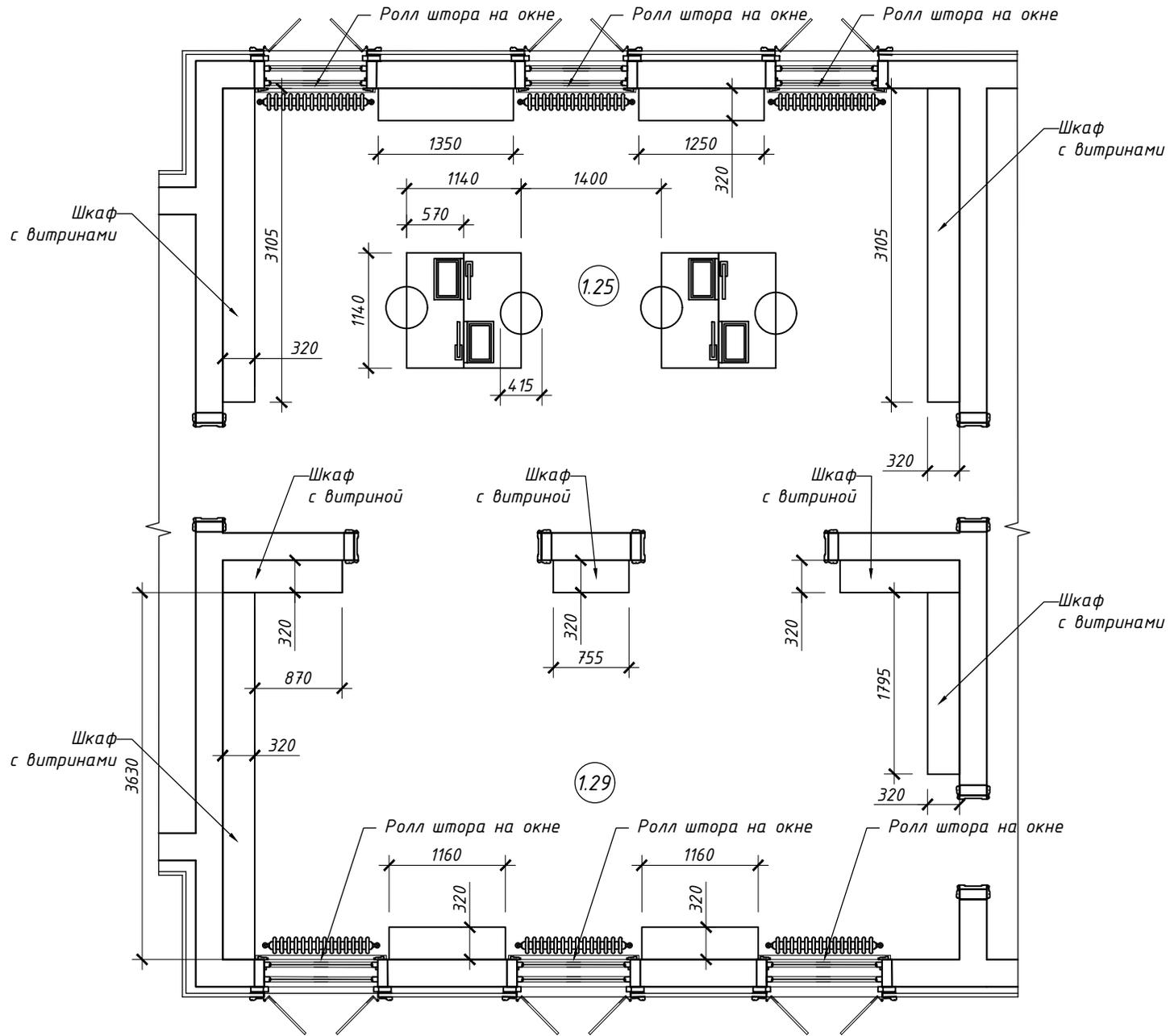

Согласовано

Взам. инв. №

Подл. и дата

Инв. № подл.

Изм.	Кол-во	Лист	№ док	Подпись	Дата

6/18-30.03.2018

Лист

18

Копировал

Формат А4

План с расстановкой мультимедийного оборудования в помещении № 1.12

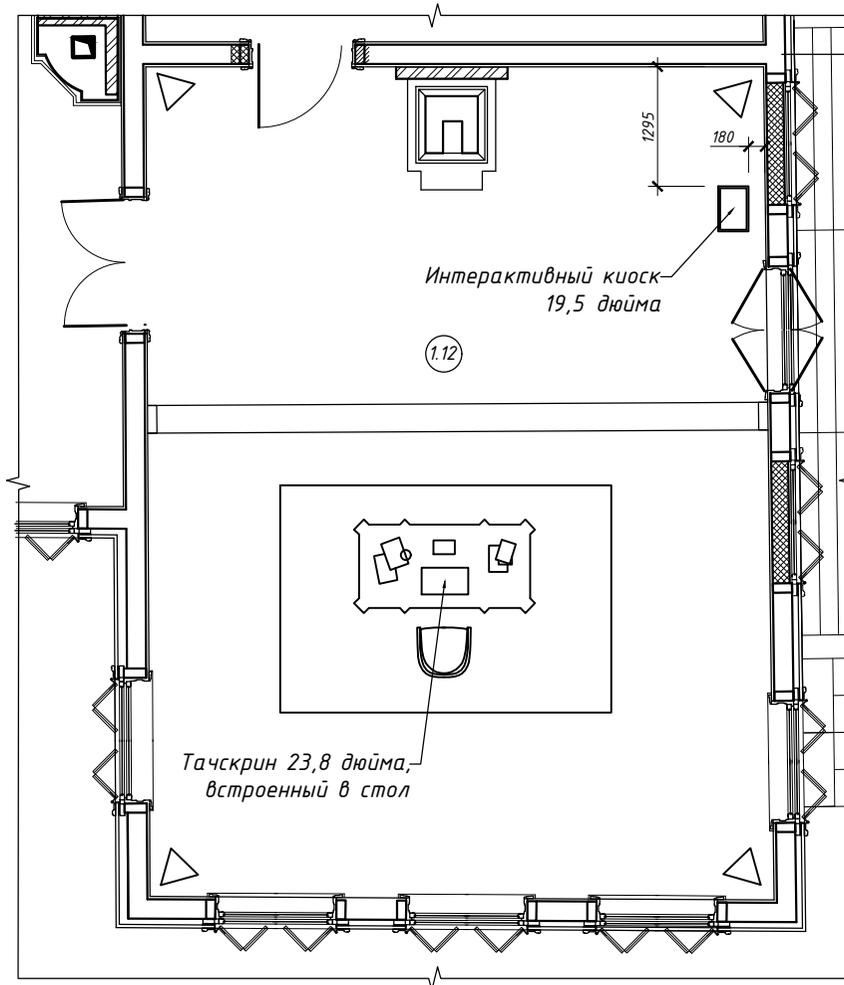

УСЛОВНЫЕ ОБОЗНАЧЕНИЯ:

▷ - Звуковая система объёмного звучания

Согласовано

Взам. инв. №

Подл. и дата

Инв. № подл.

Изм.	Кол-во	Лист	№ док	Подпись	Дата
Руководит.		Тетерин			
Разработал		Тетерин			
н.контр					

6/18-30.03.2018

Заказчик: ГБУК ЛО "ГИАПМЗ "ПАРК МОНРЕПО"

Проектная документация стационарной экспозиции ГБУК ЛО "ГИАПМЗ "Парк Монрепо" в части помещений, приспособленных под музейно-выставочные функции.

Стадия	Лист	Листов
П	19	42

Планы с расстановкой мультимедийного оборудования

ИП "Тетерин В.Ю."

План с расстановкой мультимедийного оборудования в помещении № 1.11

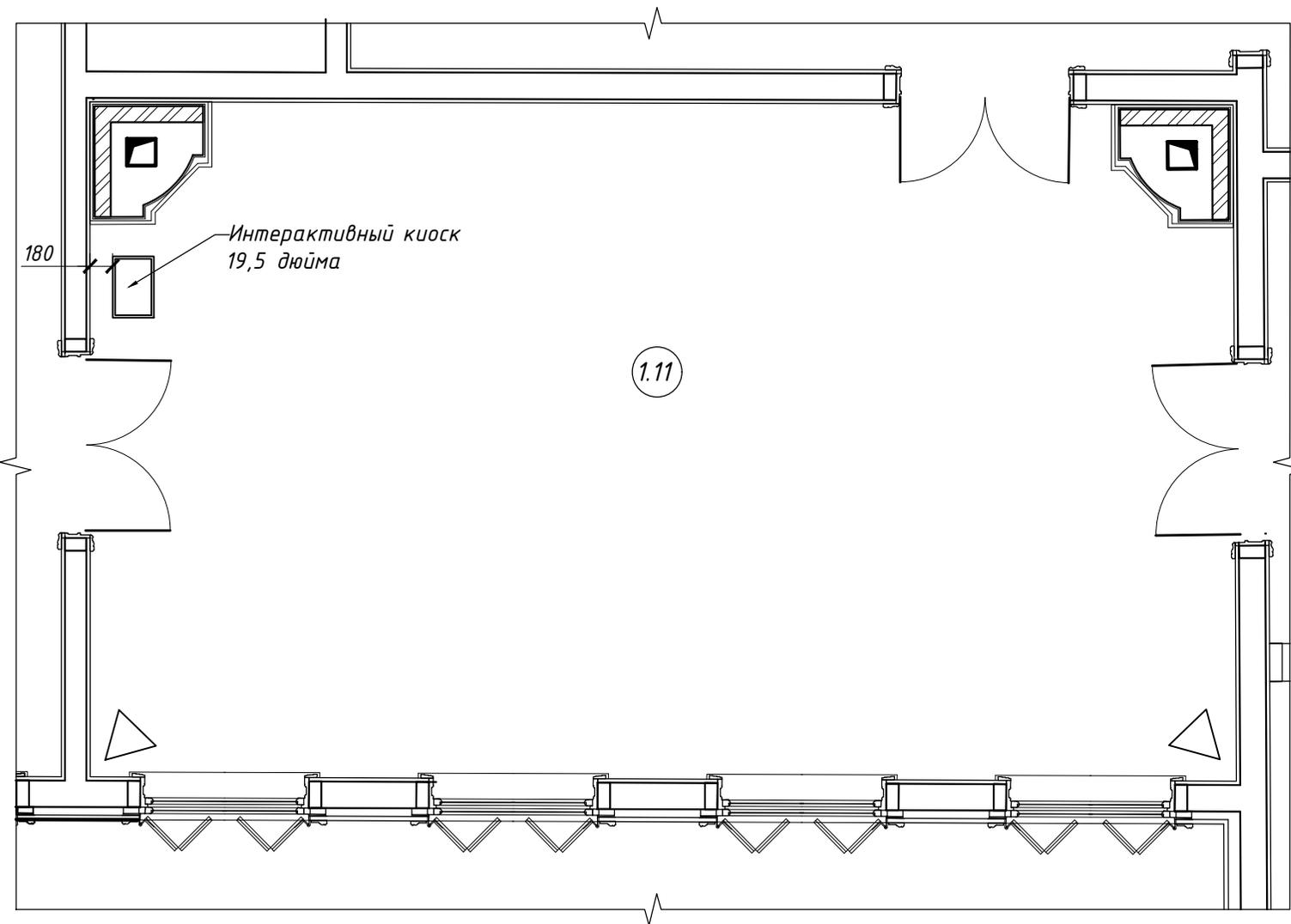

УСЛОВНЫЕ ОБОЗНАЧЕНИЯ:

▷ - Звуковая система объёмного звучания

Согласовано

Взам. инв. №

Подл. и дата

Инв. № подл.

Изм.	Кол-во	Лист	№ док	Подпись	Дата

6/18-30.03.2018

Лист

20

Копировал

Формат А4

План с расстановкой мультимедийного оборудования в помещении № 1.10

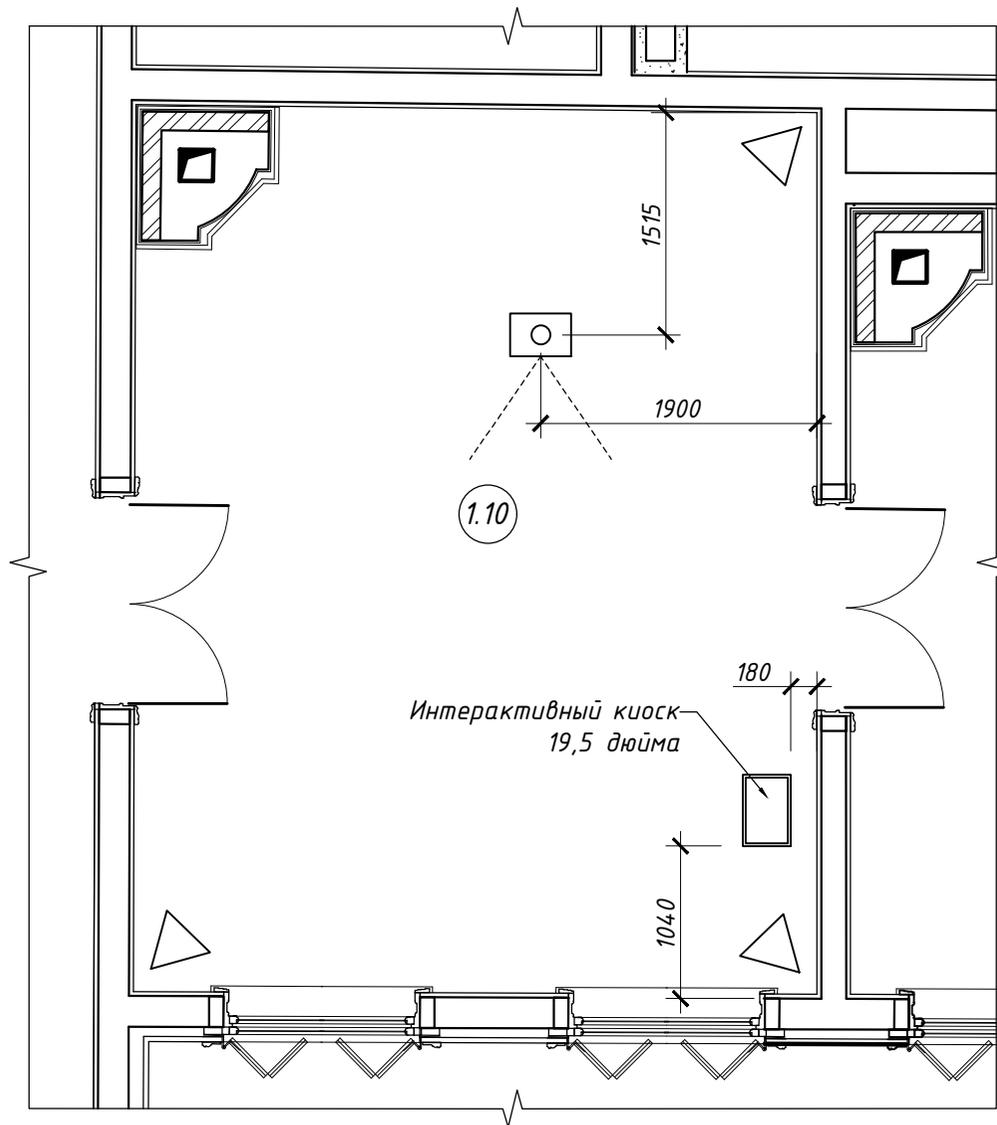

- УСЛОВНЫЕ ОБОЗНАЧЕНИЯ:
-  - Звуковая система объёмного звучания
 -  - Проектор

Согласовано			
	Взам. инв. №		
	Подл. и дата		
	Инв. № подл.		

Изм.	Кол-во	Лист	№ док	Подпись	Дата

6/18-30.03.2018

План с расстановкой мультимедийного оборудования в помещении № 1.9

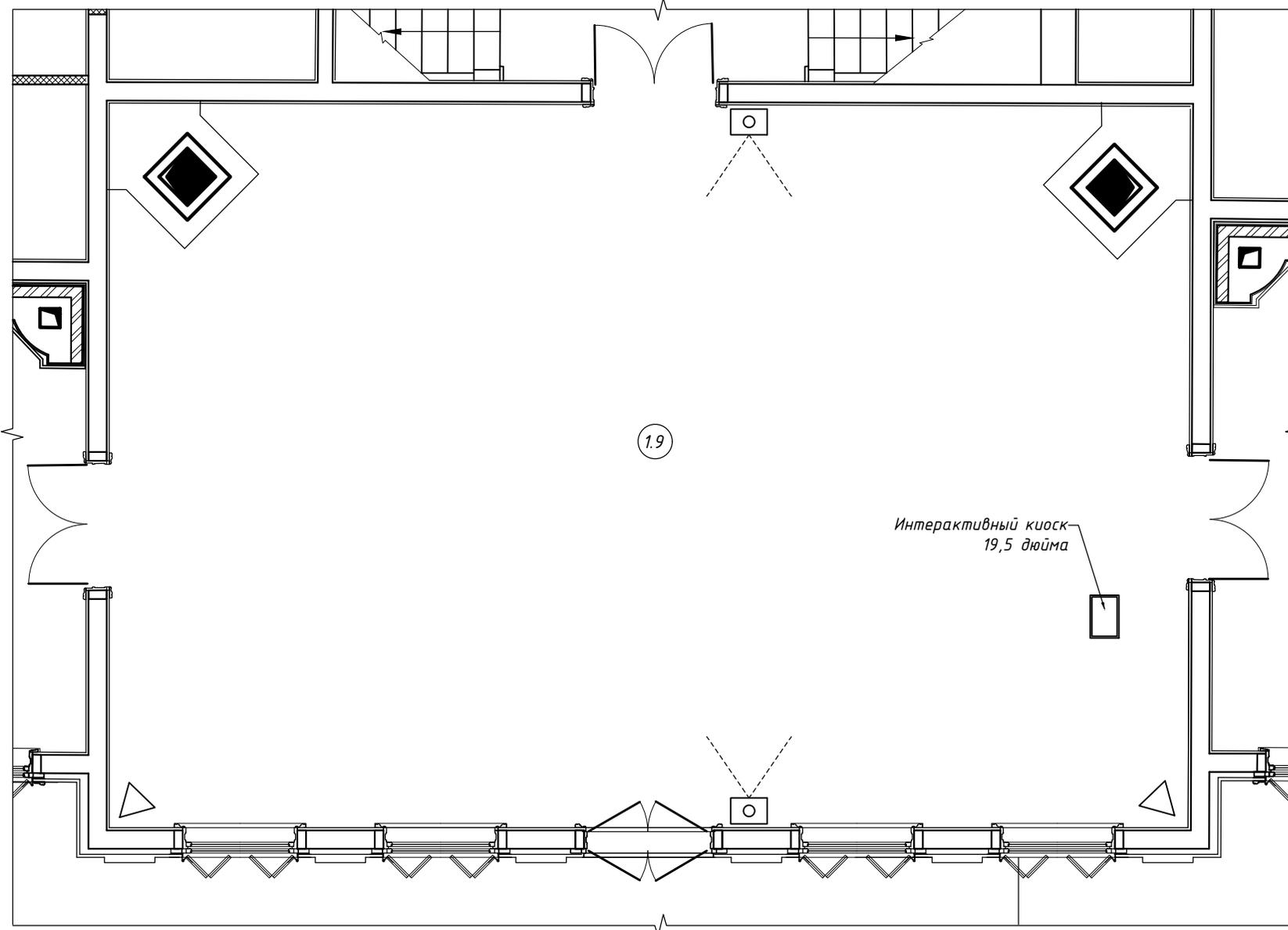

Интерактивный киоск
19,5 дюйма

1.9

УСЛОВНЫЕ ОБОЗНАЧЕНИЯ:

▲ - Звуковая система объёмного звучания

○ - Проектор

Изм.	Кол-во	Лист	№ док	Подпись	Дата

6/18-30.03.2018

Лист

22

Копировал

Формат А4

Согласовано

Взам. инв. №

Подл. и дата

Инв № подл.

План с расстановкой мультимедийного оборудования в помещении № 1.19

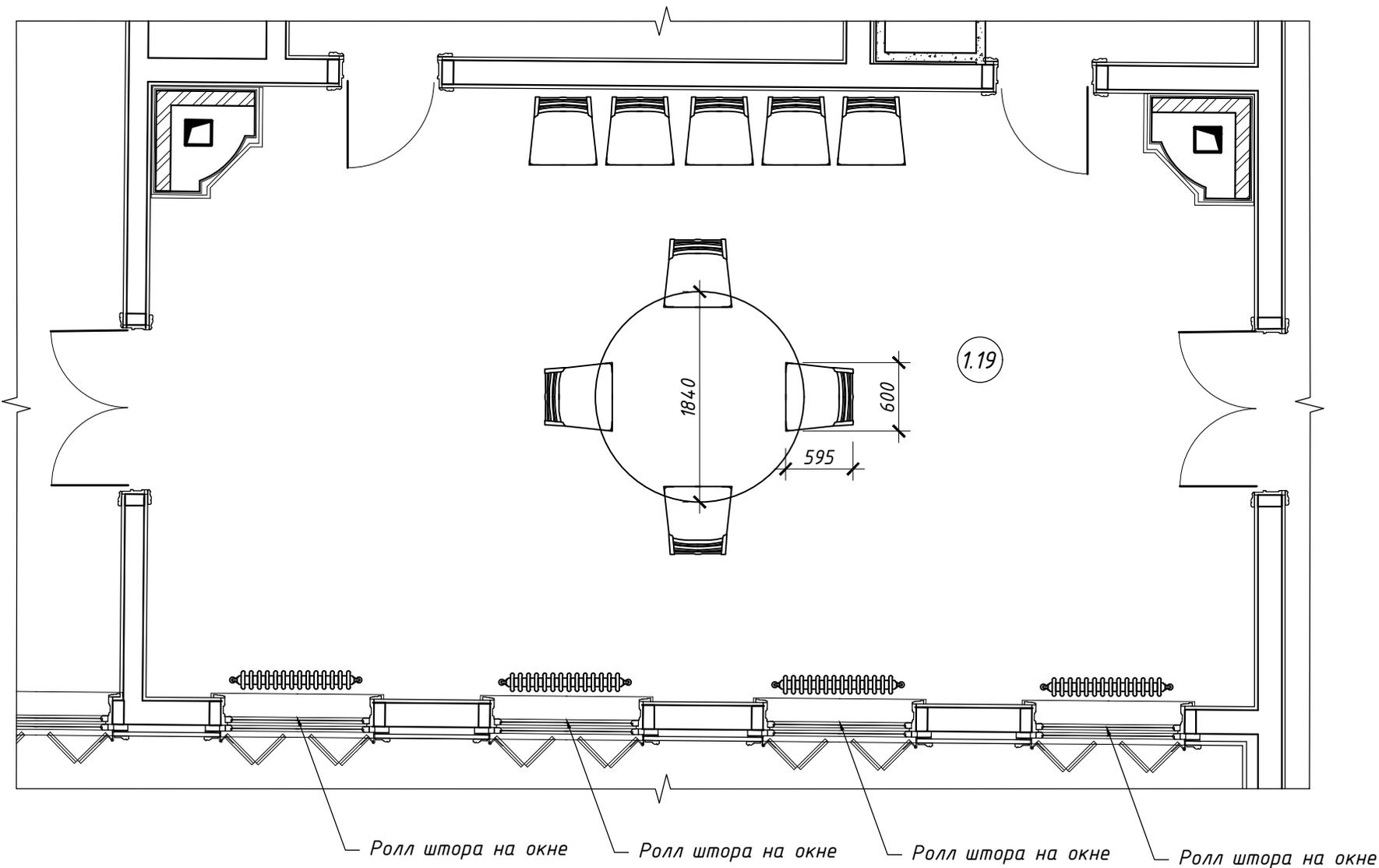

Согласовано

Взам. инв. №

Подл. и дата

Инв № подл.

Изм.	Кол-во	Лист	№ док	Подпись	Дата

6/18-30.03.2018

Лист
23

План с расстановкой экспозиционного оборудования в помещениях № 1.25, 1.29

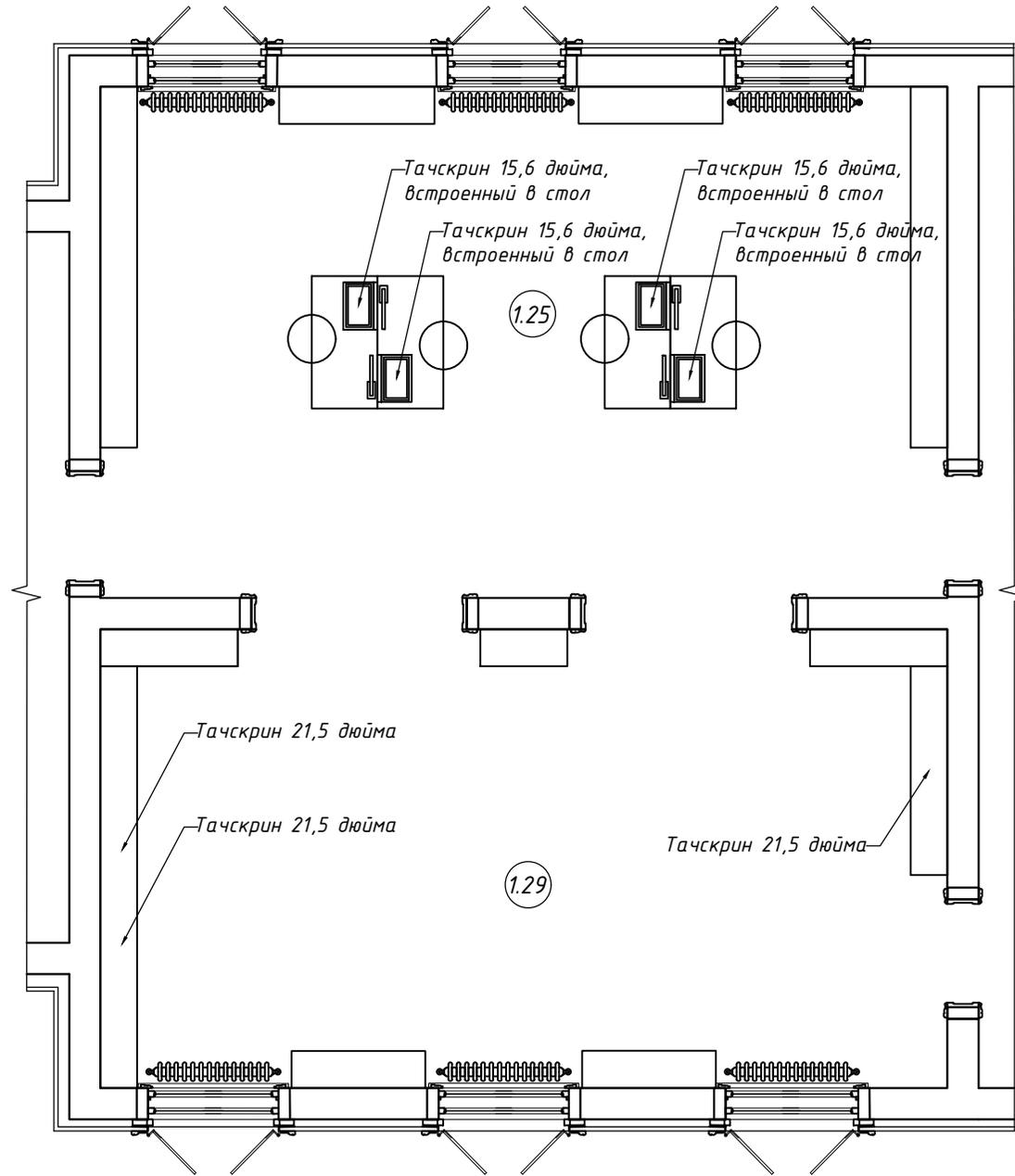

Согласовано

Взам. инв. №

Подл. и дата

Инв. № подл.

Изм.	Кол-во	Лист	№ док	Подпись	Дата

6/18-30.03.2018

Лист

24

Согласовано



Помещение № 1.2

Взам. инв. №

Подп. и дата

Инв № подл.

						6/18-30.03.2018			
						Заказчик: ГБУК ЛО "ГИАПМЗ "ПАРК МОНРЕПО"			
<i>Изм.</i>	<i>Кол-во</i>	<i>Лист</i>	<i>№ док</i>	<i>Подпись</i>	<i>Дата</i>	Проектная документация стационарной экспозиции ГБУК ЛО "ГИАПМЗ "Парк Монрепо" в части помещений, приспособленных под музейно-выставочные функции.	<i>Стадия</i>	<i>Лист</i>	<i>Листов</i>
<i>Руководит.</i>		Тетерин					П	25	42
<i>Разработал</i>		Тетерин							
						Трёхмерные (перспективные) виды помещений			
						ИП "Тетерин В.Ю."			
					н.контр				

Согласовано

Взам. инв. №

Подп. и дата

Инв № подл.



Помещение № 1.2

Изм.	Кол-во	Лист	№ док	Подпись	Дата

6/18-30.03.2018

Лист

26

Копировал

Формат А4

Согласовано

Взам. инв. №

Подп. и дата

Инв № подл.



Помещение № 1.2

Изм.	Кол-во	Лист	№ док	Подпись	Дата

6/18-30.03.2018

Лист

27

Копировал

Формат А4

Согласовано

Взам. инв. №

Подп. и дата

Инв № подл.



Помещение № 1.12

Изм.	Кол-во	Лист	№ док	Подпись	Дата

6/18-30.03.2018

Согласовано

Взам. инв. №

Подп. и дата

Инв № подл.



Помещение № 1.12

Изм.	Кол-во	Лист	№ док	Подпись	Дата

6/18-30.03.2018

Лист

29

Копировал

Формат А4

Согласовано

Взам. инв. №

Подп. и дата

Инв № подл.



Помещение № 1.12

Изм.	Кол-во	Лист	№ док	Подпись	Дата

6/18-30.03.2018

Лист
30

Копировал

Формат А4

Согласовано

Взам. инв. №

Подп. и дата

Инв № подл.



Помещение № 1.11

Изм.	Кол-во	Лист	№ док	Подпись	Дата

6/18-30.03.2018

Копировал

Формат А4

Согласовано

Взам. инв. №

Подп. и дата

Инв № подл.



Помещение № 1.11

Изм.	Кол-во	Лист	№ док	Подпись	Дата

6/18-30.03.2018

Лист

32

Копировал

Формат А4

Согласовано

Взам. инв. №

Подп. и дата

Инв № подл.



Помещение № 1.11

Изм.	Кол-во	Лист	№ док	Подпись	Дата

6/18-30.03.2018

Лист

33

Копировал

Формат А4

Согласовано

Взам. инв. №

Подп. и дата

Инв № подл.



Помещение № 1.10

Изм.	Кол-во	Лист	№ док	Подпись	Дата

6/18-30.03.2018

Лист

34

Копировал

Формат А4

Согласовано

Взам. инв. №

Подп. и дата

Инв № подл.



Помещение № 1.10

Изм.	Кол-во	Лист	№ док	Подпись	Дата

6/18-30.03.2018

Лист
35

Копировал

Формат А4

Согласовано

Взам. инв. №

Подп. и дата

Инв № подл.



Помещение № 1.10

Изм.	Кол-во	Лист	№ док	Подпись	Дата

6/18-30.03.2018

Лист
36

Копировал

Формат А4

Согласовано

Взам. инв. №

Подп. и дата

Инв № подл.

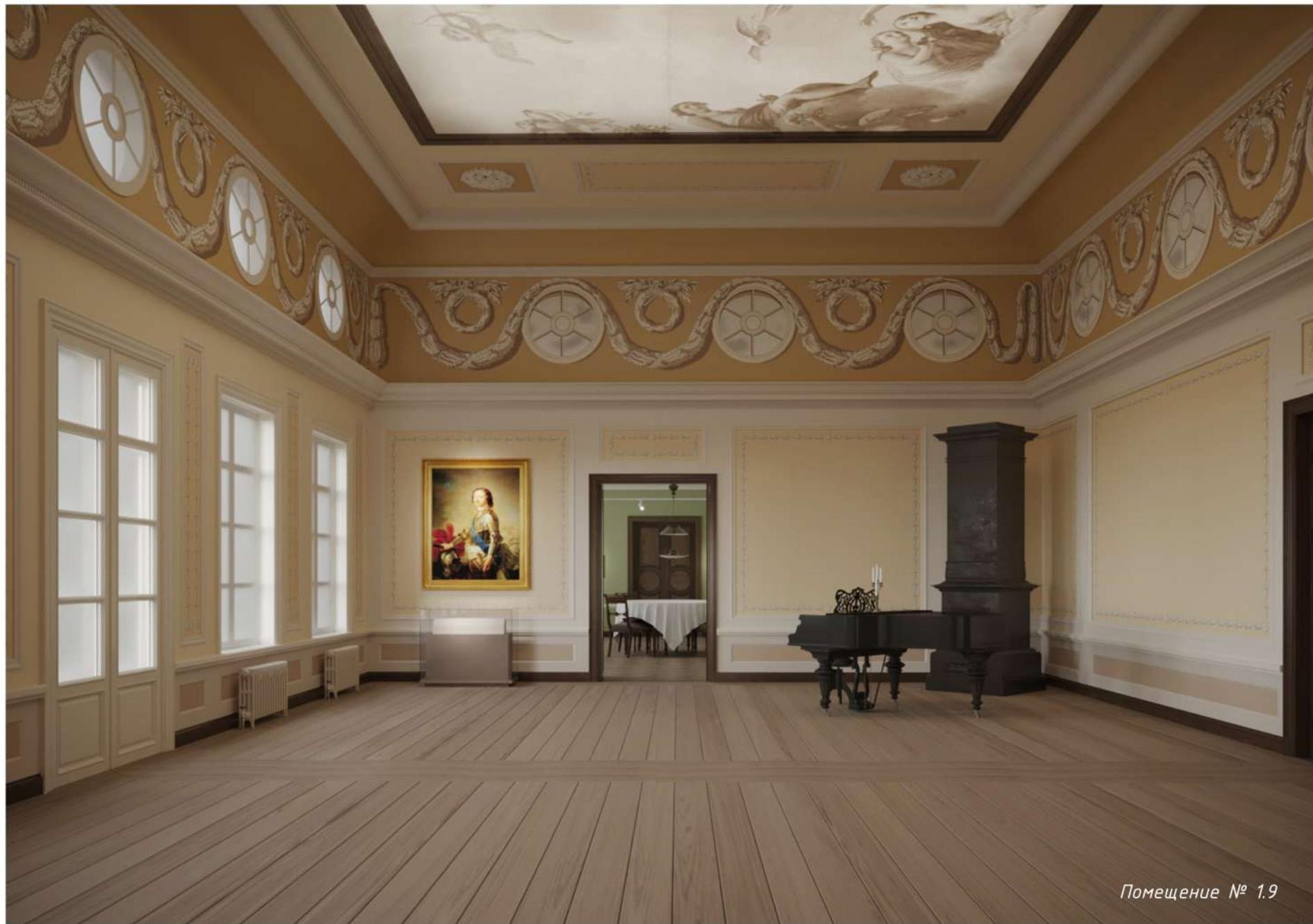

Помещение № 1.9

Изм.	Кол-во	Лист	№ док	Подпись	Дата

Копировал

6/18-30.03.2018

Формат А4

Лист

37

Согласовано

Взам. инв. №

Подп. и дата

Инв № подл.

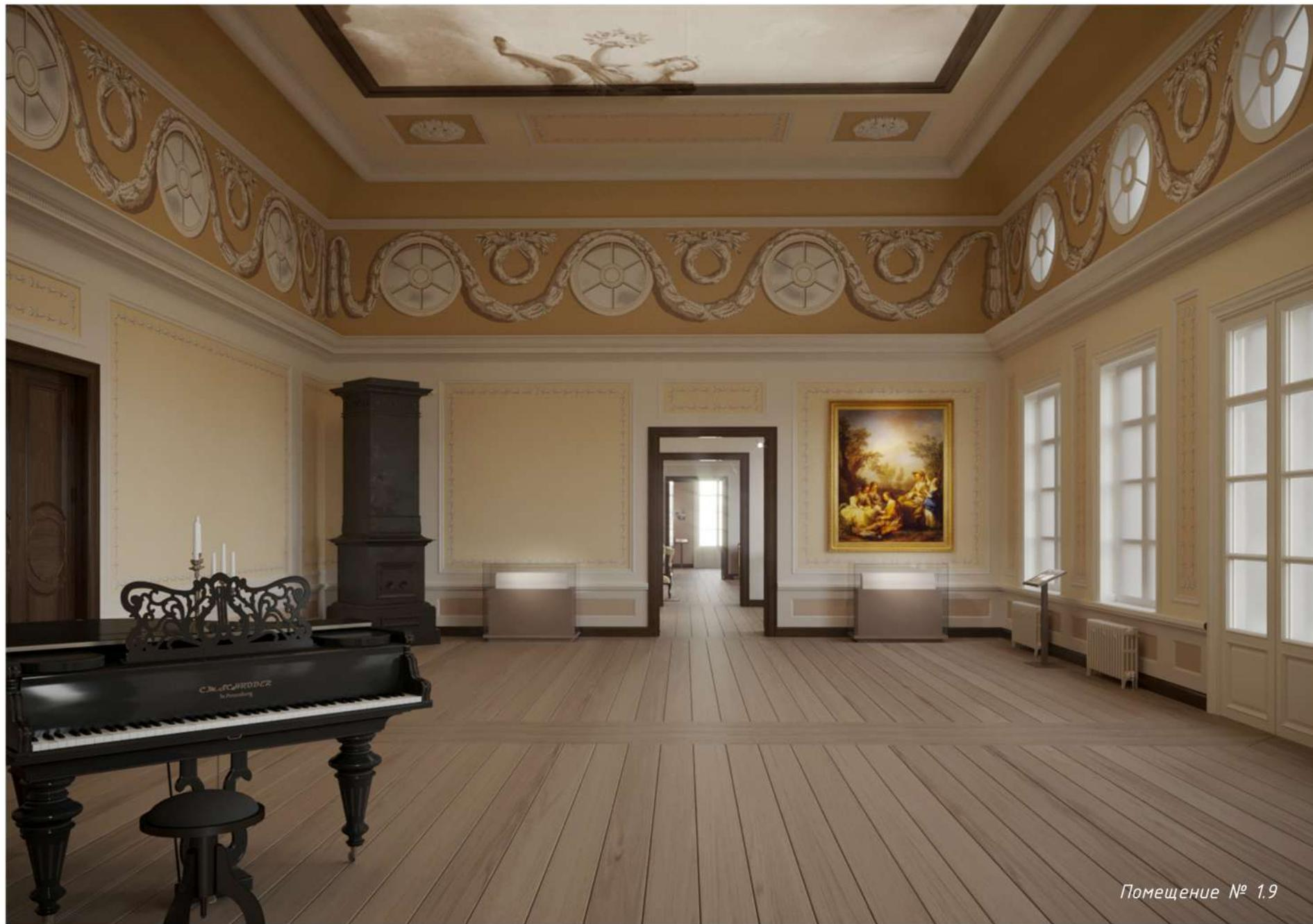

Помещение № 1.9

Изм.	Кол-во	Лист	№ док	Подпись	Дата

6/18-30.03.2018

Лист

38

Копировал

Формат А4

Согласовано

Взам. инв. №

Подп. и дата

Инв № подл.



Помещение № 1.19

Изм.	Кол-во	Лист	№ док	Подпись	Дата

6/18-30.03.2018

Лист

39

Копировал

Формат А4

Согласовано

Взам. инв. №

Подп. и дата

Инв № подл.



Помещение № 1.29

Изм.	Кол-во	Лист	№ док	Подпись	Дата

6/18-30.03.2018

Лист
40

Копировал

Формат А4

Согласовано

Взам. инв. №

Подп. и дата

Инв № подл.



Помещение № 129

Изм.	Кол-во	Лист	№ док	Подпись	Дата

6/18-30.03.2018

Лист
41

Копировал

Формат А4

Согласовано

Взам. инв. №

Подп. и дата

Инв № подл.



Помещение № 1.25

Изм.	Кол-во	Лист	№ док	Подпись	Дата

6/18-30.03.2018

Лист

42

Копировал

Формат А4